

Rollo





Rollo - Handdrag med fjäder

Silent Gliss® 4800

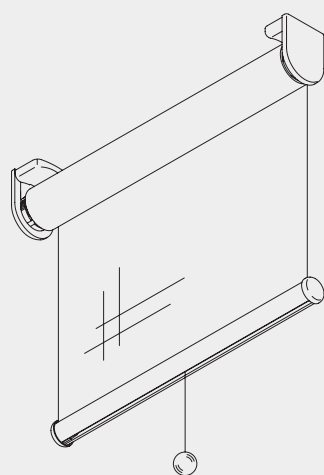

Produktinformation

- Tyst, underhållsfritt och högkvalitativt fjädermanövrerat rollosystem, idealiskt för såväl offentlig miljö som hemmiljö.
- Max.bredd: 200 cm(min.bredd:50 cm)
- Max.höjd: 300 cm
- Max.yta: 6 m²
- Max.vikt textil: 2 kg
- De maximala måtten på ett rollosystem bestäms av den totala belastningen av textil och tyngdprofil. Maximal bredd och höjd kan ej överskridas.
- Unik fjäderkoppling gör att rollon alltid stannar där man önskar.
- Unik hastighetskontroll gör att rollon åker upp med samma hastighet som den åker ner. Ingen risk att rollon går sönder när man släpper upp den.
- Som tillval finns en mekanism för att stoppa rollon i ett övre läge.
- Två system kan sammankopplas genom användning av en ny mellankonsol som ger minimalt ljusinsläpp.
- Manövrering med draglina, som kan flyttas åt sidan, t.ex när man önskar gömma denna bakom en gardin.
- Bottenprofil i vitlack eller i aluminium.
- Enkel snäpp-montering av rollon i sina fästen.
- Som tillbehör finns bärprofil i vilken rollon kan förmonteras med takfästen för snabbare montering hos kund.
- Designade täckåpor till upphängningsbeslag ingår.
- Stort textilprogram för solavskärmning och mörkläggnig.



4800

Profil, böjinformation och föreskrivningsunderlag

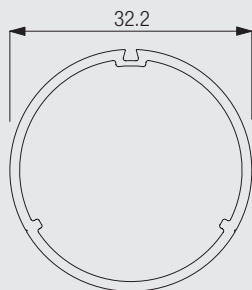

4227



Rollosystem kan ej böjas.

Rollo skall vara komplett system Silent Gliss 4800 med textil..färg..antal..bredd..samt höjd enligt mängdförteckning. Fästen enligt fabrikantens standard för montering i tak, i nisch eller på vägg skall ingå.

Måttagning

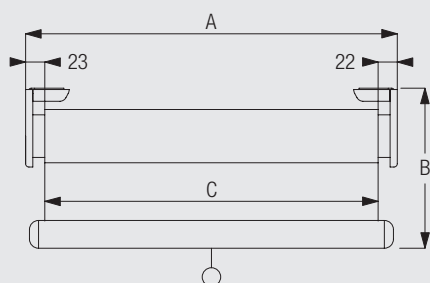

A: Systemets bredd

B: Systemets höjd

C: Textilbredd

Obs: Om systemet monteras utan täckåpor för fästen, minskar det totala systemmättet med 6 mm (2 x 3 mm)!

Måttinformation: Dubbelmontering (2 system ihopkopplade)



4800

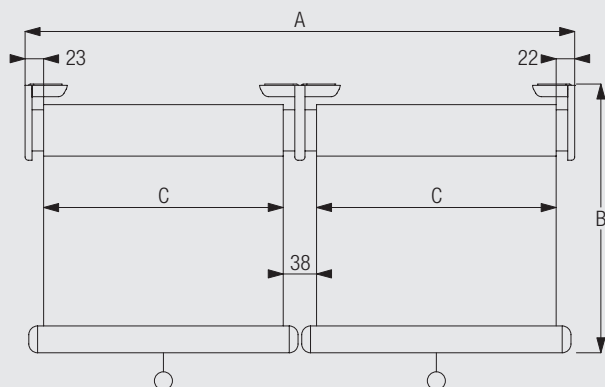

A: Systemets bredd

B: Systemets höjd

C: Textilbredd

Obs: Om systemet monteras utan täckåpor för fästen, minskar det totala systemmättet med 6 mm (2 x 3 mm)!

Max. bredd/höjd/vikt



Enkelt system: 2 m
Dubbelt system: 4 m



50cm



3 m



Enkelt system: 6 m²
Dubbelt system: 12 m²



Enkelt system: 2 kg
Dubbelt system: 4 kg

Alternativ montering

2 system dubbelkopplas bredvid varandra

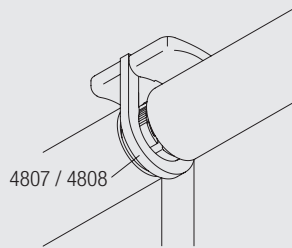

4807 Täckkåpa för fäste 4803 (36 mm)

4808 Täckkåpa för fäste 4804 (46 mm)

Justerbart ändläge

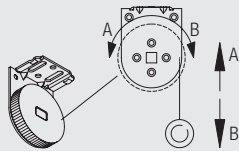

Genom av vrida hjulet kan ändläget justeras efter montering.

Monteringsinformation

Anvisningar för montering

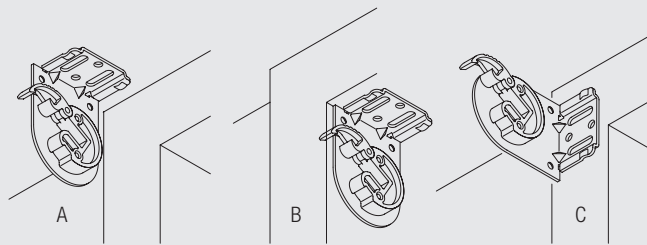

A: Takmontering

B: Nischmontering

C: Vägghmontering

Det finns två olika fästen: Standardfäste 4803 samt alternativt fäste 4804 (46 mm)



4800

Montering med bärprofil 4802 och takfäste 3044

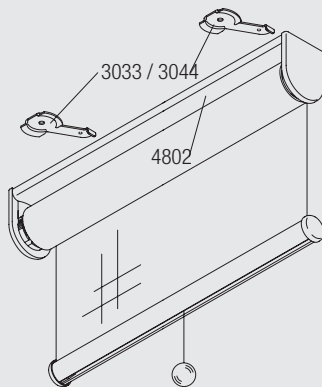

Hela systemet är förmonterat på bärprofilen, vilket sparar tid på monteringsplatsen. Montera endast med takfäste 3044.

Enkel montering och demontering av rollon i fästbeslagen.

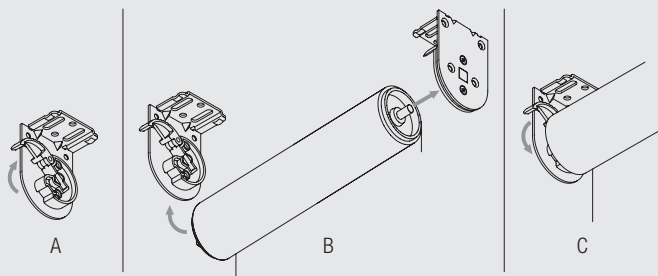

A: Fäll ut låsarmen på det vänstra fästet
 B: Placera rollon i läge: Först på höger sida, sedan vänstra sidan.
 C: Fäll ner låsarmen på fästet.

Monteringsalternativ

Takmontering

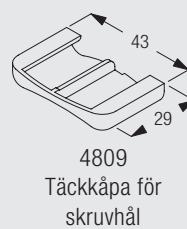
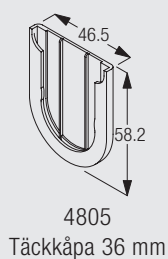
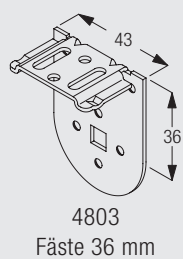
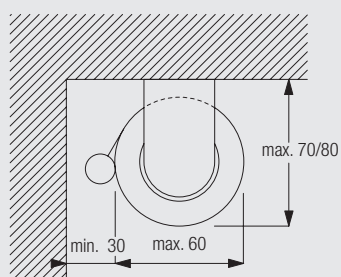

Alla mått är baserade på maximala systemdimensioner och en textiltjocklek på 0,5 mm.

Nischmontering

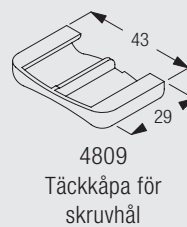
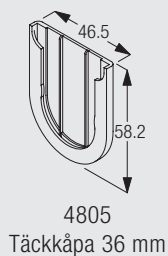
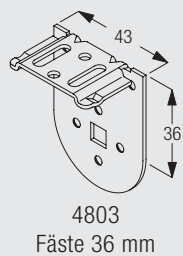
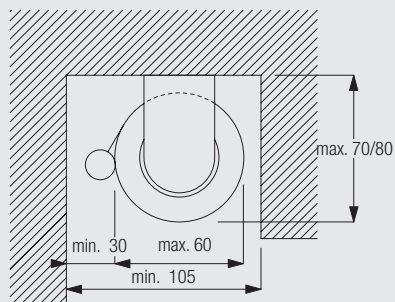
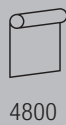

Alla mått är baserade på maximala systemdimensioner och en textiltjocklek på 0,5 mm.

Väggmontering

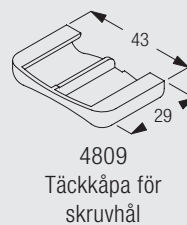
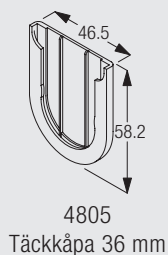
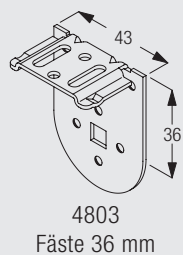
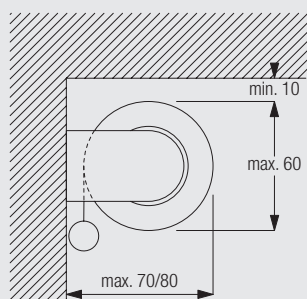

Alla mått är baserade på maximala systemdimensioner och en textiltjocklek på 0,5 mm.









Standarddelar

Enskilda komponenter

4221	Tyngdprofil		4224	Plastband	
4225	Dubbelhäftande tejp 12 mm		4226	Dubbelhäftande tejp 30 mm	
4227	Profil		4228	Hastighetsregulator	
4231	Rörändskydd		4241	Ändskydd	
4244	Snöre med kula		4803	Fäste 36 mm	
4805	Täckkåpa 36 mm		4809	Täckkåpa för skruvhål	
4867	Hållare		4868	Låsmekanism	
4212-18	Fjäder A-Y				

Extra tillbehör

Enskilda komponenter

3033	Takfäste		3044	Takfäste	
4247	Rollohandtag		4802	Bärprofil	
4804	Fäste 46 mm		4806	Täckkåpa 46 mm	
4807	Skyddskåpa (36 mm)		4808	Täckkåpa mellanbeslag 46 mm	



4800

www.silentgliss.se

Huvudkontor och showroom:

Silent Gliss AB
Box 9008
200 39 MALMÖ

Besöksadress: Travbanegatan 9

Tel: 040-55 52 50 / Fax: 040-22 15 82
info@silentgliss.se

Kontor och showroom Stockholm:

Inredningshuset Stallet
Storgatan 23

114 55 STOCKHOLM

Tel: 08-506 551 00 / Fax: 08-506 551 01