

Rollo





Rollo med kulkedja

Silent Gliss® 4810

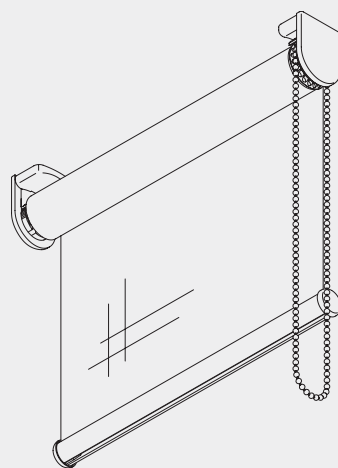

Produktinformation

- Tyst, underhållsfritt och högkvalitativt kulkedjemanövrerat rollossystem, idealiskt för såväl offentlig miljö som hemmiljö.
- Max.bredd: 200 cm(min.bredd:50 cm)
- Max.höjd: 300 cm
- Max.yta: 6 m²
- Max.vikt textil: 3,5 kg
- De maximala måtten på ett rollossystem bestäms av den totala belastningen av textil och tyngdprofil. Maximal bredd och höjd kan ej överskridas.
- Två system kan sammankopplas genom användning av en ny mellankonsol som ger minimalt ljusinsläpp.
- Bottenprofil i vitlack eller i aluminium.
- Enkel snäpp-montering av rollon i sina fästen.
- Som tillbehör finns bärprofil i vilken rollon kan förmonteras med takfästen för snabbare montering hos kund.
- Designade täckåpor till upphängningsbeslag ingår.
- Stort textilprogram för solavskärmning och mörkläggning.



4810

Profil, böjinformation och föreskrivningsunderlag

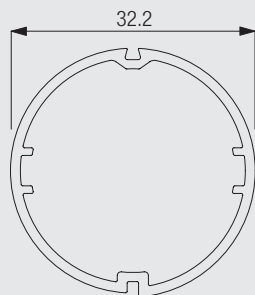

4801



Rollosystem kan ej böjas.

Rollo skall vara komplett system Silent Gliss 4810 med textil..färg..antal..bredd..samt höjd enligt mängdförteckning. Fästen enligt fabrikantens standard för montering i tak, i nisch eller på vägg skall ingå.

Måttagning

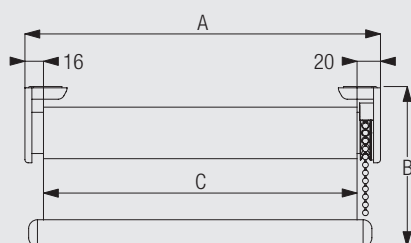

A: Systemets bredd

B: Systemets höjd

C: Textilbredd

Om systemet monteras utan täckåpor för fästen, minskar det totala systemmåtten med 6 mm (2 x 3 mm)!

Dubbelmontering (2 system sammankopplade)

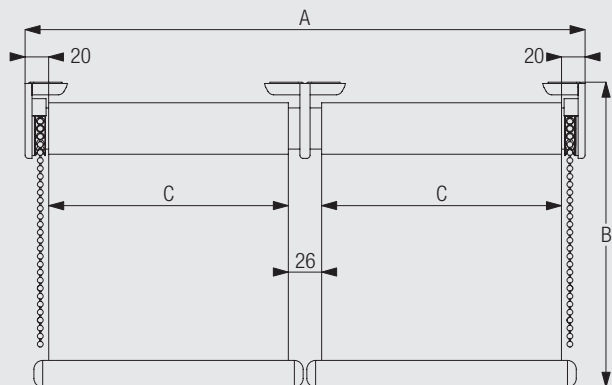

A: Systemets bredd

B: Systemets höjd

C: Textilbredd

Om systemet monteras utan täckåpor för fästen, minskar det totala systemmåtten med 6 mm (2 x 3 mm)!

Max.bredd/höjd/vikt



Ett system: 2 m
Dubbelssystem: 4 m



50cm



3 m



Ett system: 6 m²
Dubbelssystem: 12 m²



Ett system: 3,5 kg
Dubbelssystem: 7 kg

Alternativ montering

2 system sammankopplas bredvid varandra

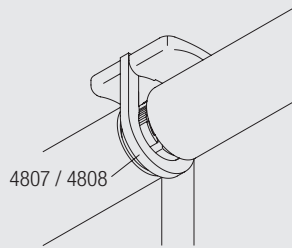

4807 Täckkåpa för fäste 4803 (36mm)
4808 Täckkåpa för fäste 4804 (46mm)

Monteringsinformation

Anvisningar för montering

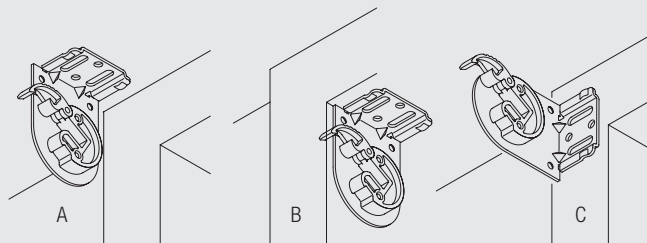

A: Takmontering
B: Nischmontering
C: Vägghontering

Det finns två olika fästen: Standardfäste 4804 (46 mm) samt alternativt fäste 4803 (36 mm)

Montering med bärprofil 4802 och takfäste 3044

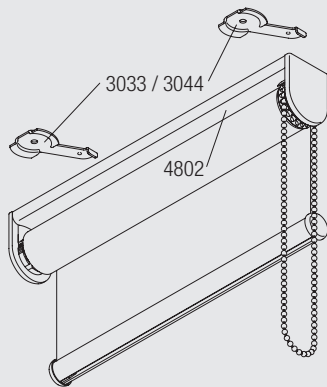

Hela systemet är förmonterat på bärprofilen, vilket sparar tid på monteringsplatsen. Monteras endast med takfäste 3044.



4810

Enkel montering och demontering av rollen i fästbeslagen.

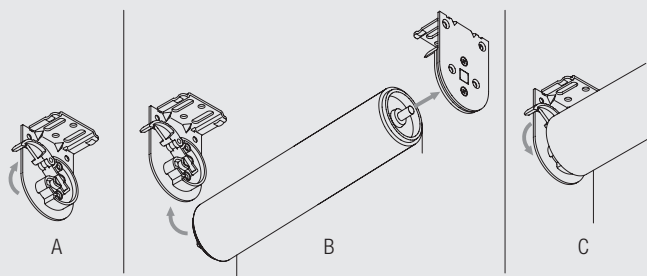

A: Fäll ut låsarmen på det vänstra fästet
B: Placera rollen i läge: Först på höger sida, sedan vänstra sidan.
C: Fäll ner låsarmen på fästet.

Monteringsalternativ

Takmontering

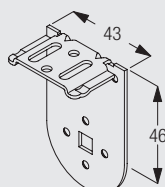
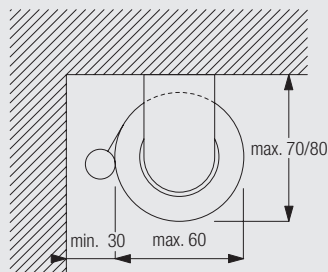

4804
Fäste 46 mm

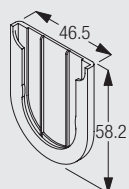

4805
Täckåpa 36 mm

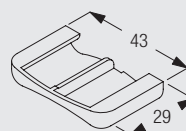

4809
Täckåpa för
skruvhål

Alla mått är baserade på maximala systemdimensioner och en textiltjocklek på 0,5 mm.

Nischmontering

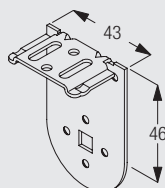
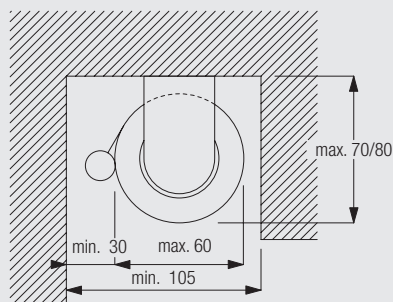

4804
Fäste 46 mm

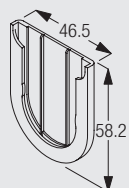

4805
Täckåpa 36 mm

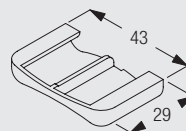

4809
Täckåpa för
skruvhål

Alla mått är baserade på maximala systemdimensioner och en textiltjocklek på 0,5 mm.



4810

Väggmontering

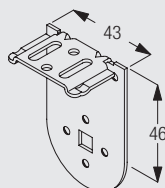
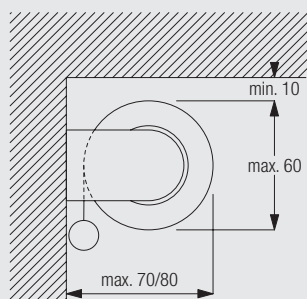

4804
Fäste 46 mm

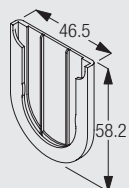

4805
Täckåpa 36 mm

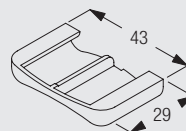

4809
Täckåpa för
skruvhål

Alla mått är baserade på maximala systemdimensioner och en textiltjocklek på 0,5 mm.

Standarddelar

2226 Kulkedjestopp



4221 Tyngdprofil



4224 Plastband





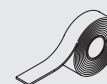







4225 Dubbelhäftande tejp 12 mm



4226	Dubbelhäftande tejp 30 mm		4241	Ändskydd	
4801	Profil		4803	Fäste 36 mm	
4805	Täckkåpa 36 mm		4809	Täckkåpa för skruvhål	
4815	Hållare		4832	Fjäder A	
4834	Fjäder C		4845	Metallkedja	
4848	Bromsset vänster		4849	Bromsset höger	
4862	Hållare, låsbar		4885	Kulkedjeskydd	

Extra tillbehör

2872	Kulkedja		3033	Takfäste	
3044	Takfäste		4802	Bärprofil	
4804	Fäste 46 mm		4806	Täckkåpa 46 mm	
4807	Skyddskåpa (36 mm)		4808	Täckkåpa mellanbeslag 46 mm	
4857	Kedjelås		4865	Fjäder E	

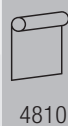

www.silentgliss.se

Huvudkontor och showroom:

Silent Gliss AB
Box 9008
200 39 MALMÖ

Besöksadress: Travbanegatan 9

Tel: 040-55 52 50 / Fax: 040-22 15 82
info@silentgliss.se

Kontor och showroom Stockholm:

Inredningshuset Stallet
Storgatan 23

114 55 STOCKHOLM

Tel: 08-506 551 00 / Fax: 08-506 551 01